

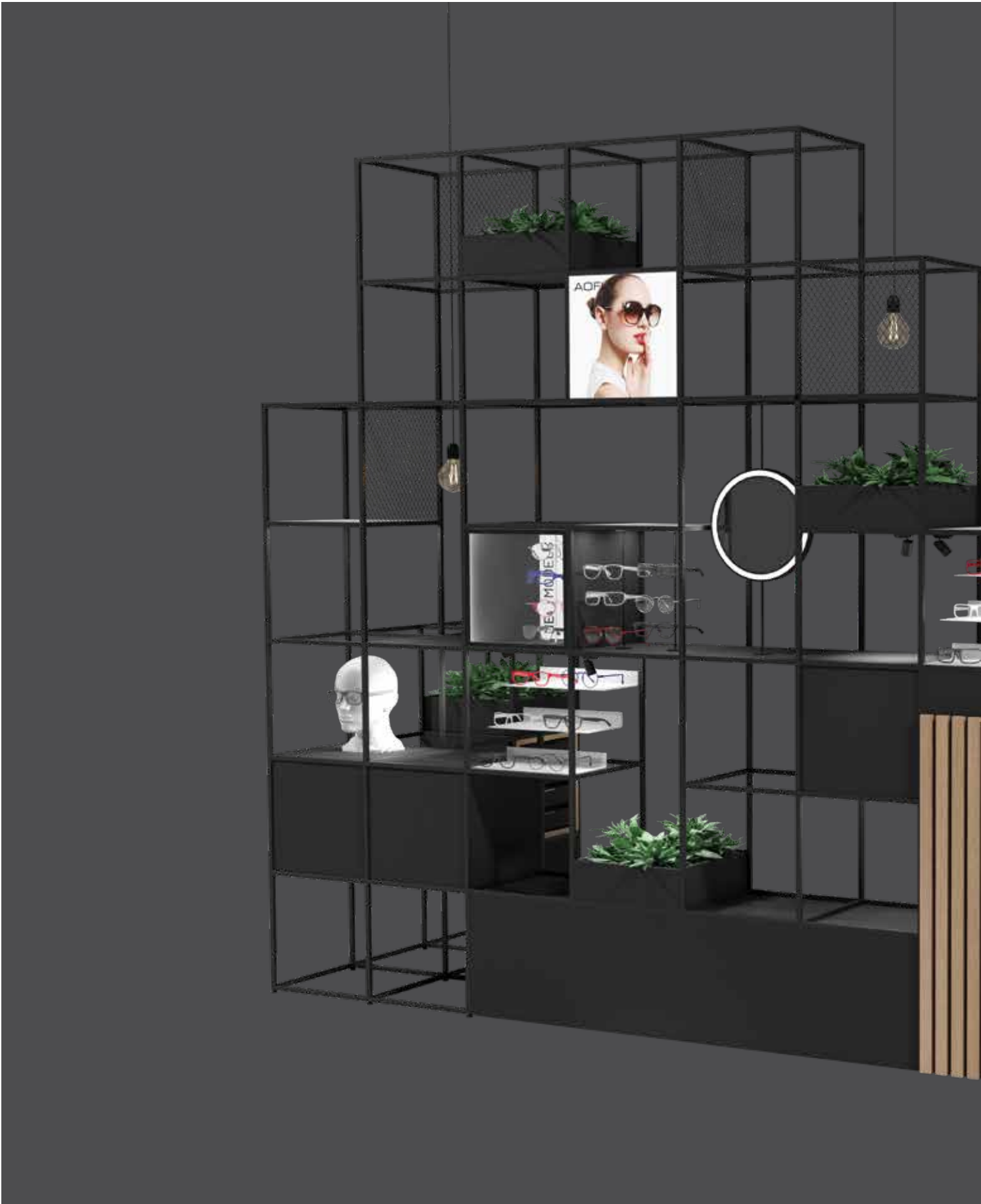

STRUKTURA

CONTENU

SUR STRUKTURA	03
CONSTRUCTION	04
ENSEMBLE DE BASE	05
ÉCLAIRAGE LED SANS FIL	06
ÉTAGÈRES ET PLAQUES LATÉRALES	10
ENSEMBLES ÉTAGÈRES ET PLACARDS	12
ASSORTIMENTS DES ÉTAGÈRES INSÉRÉES	14
ELEMENTS INSERES ET ACCESSOIRES	16
PRÉSENTOIRS AVEC COLONNES	30
PRÉSENTOIRS AVEC ÉTAGÈRES	32
ÉTAGÈRES MOSAIC	36
PRÉSENTOIRS CLEAR LOOK	40
PRÉSENTOIRS MULTI PIN	42
ÉLÉMENTS PUBLICITAIRES ET ARMOIRES	44
PRÉSENTOIRS POUR VITRINES	48
ÎLOT PRÉSENTOIRS ET ARMOIRES	50
PROCEDE DE TRAVAIL	52
SALLE D'EXPOSITION	54





SUR STRUKTURA



La modularité du système permet des innombrables combinaisons de design et des applications adaptables avec des dimensions complètement personnalisées.



Le système constitue d'éclairage LED blanc sans fil – éclairage intégré sans utilisations de fils. Adaptable dans chaque espace de magasin, des vitrines ou des espaces centrales.



La structure est extrêmement forte et solide, sans besoins d'ajouter d'autres éléments de construction.



Grâce à une simplicité des éléments de base, le montage est très rapide et le transport est aussi plus efficace.

CONSTRUCTION

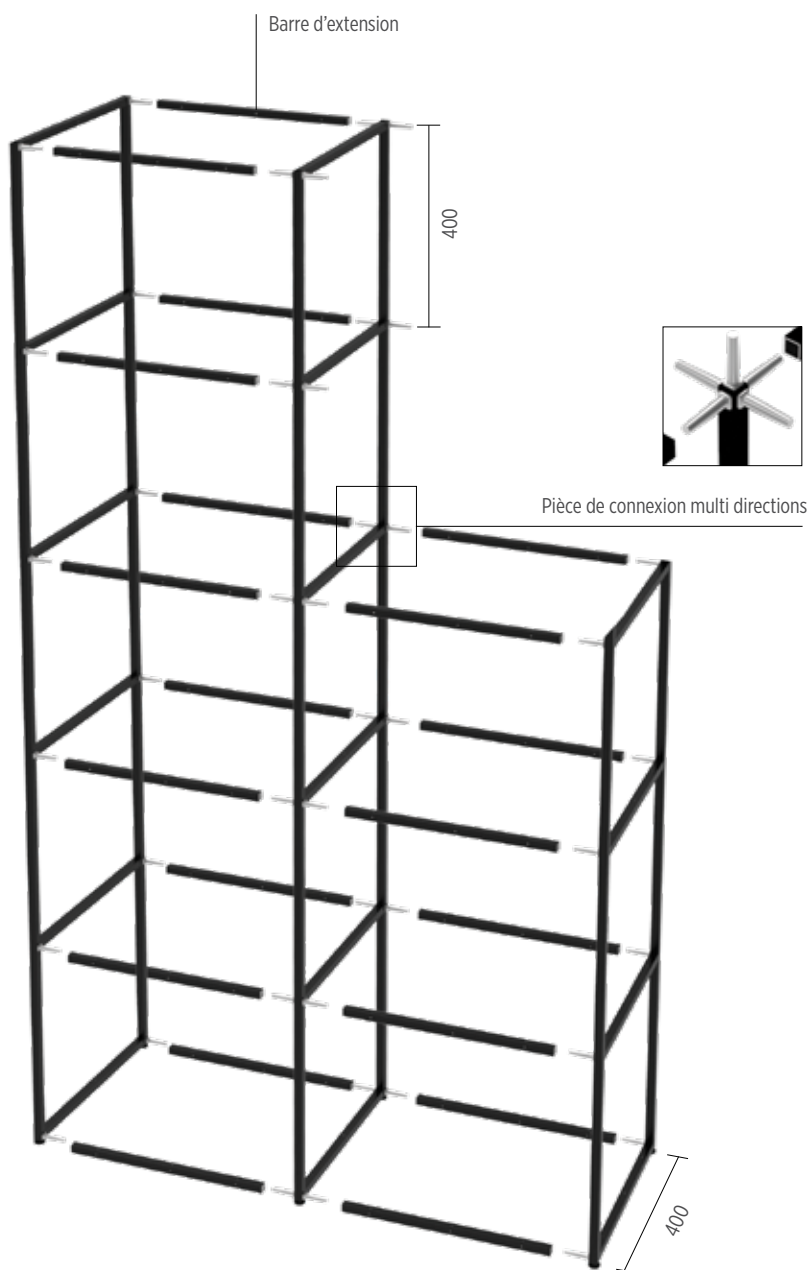

Les bars en aluminium font le base de la construction. Ils sont 15 mm épais et les couleurs disponibles sont gris aluminium et aussi avec peinture en poudre noir et blanc.



Le méthode unique de connection des bars* permet une assemblage des structures cubes facile et rapide – aucun outil nécessaire. Simple et pratique pour des solutions de design complètement personnalisées.

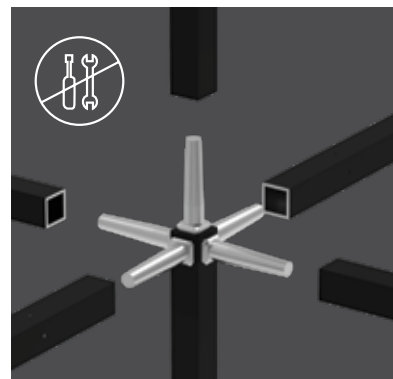

Des structures résultantes sont très solides.

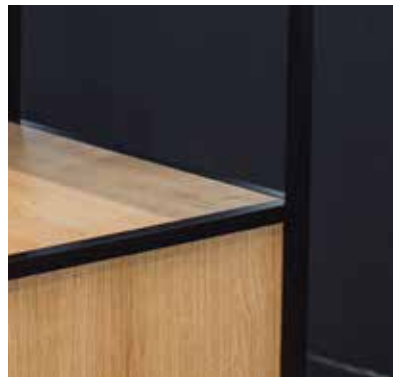

*Le produit est dans la procédure de dépôt d'une demande de brevet. UE No. 22 206 949.4

ENSEMBLE DE BASE

 Barre d'extension, vendue par lot de 2.

STK.EXT
38,00 €

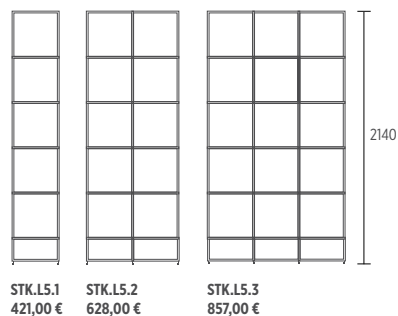
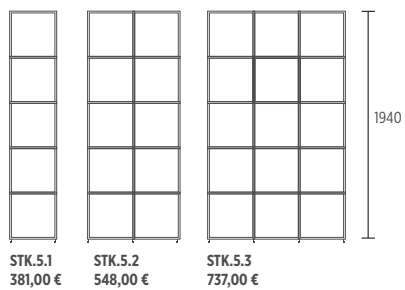
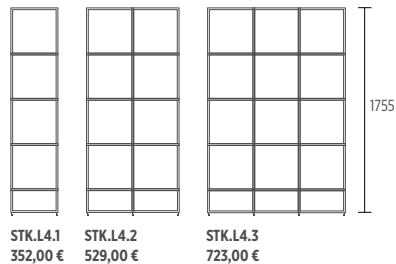
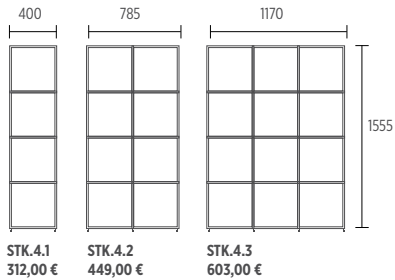
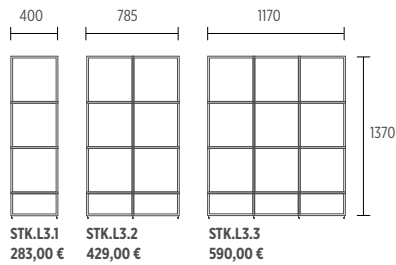
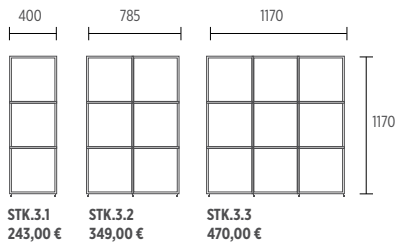
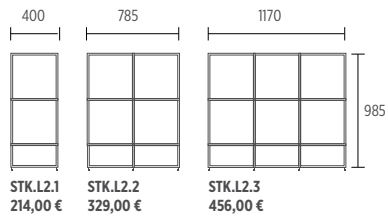
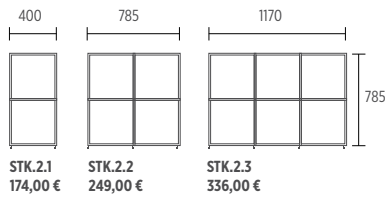
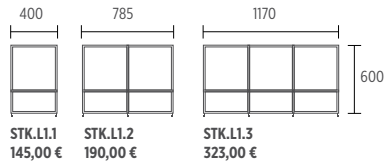
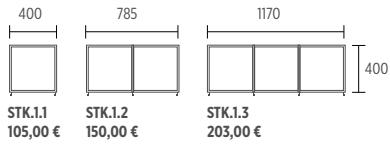

Éléments suspendus pour vitrine

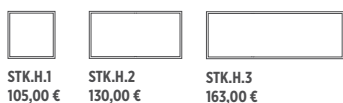

Pièce de montage au plafond $\phi 14$ mm
Colonne $\phi 4$ mm

STK.HS
110,00 €

ÉCLAIRAGE LED SANS FIL

Une des caractéristiques du système Struktura qui le distingue d'autres produits similaires sur le marché est l'éclairage intégré unique sans fil. Le système entier, les cubes ou les compositions large de plus de 20 cubes, peut être illuminé d'une manière égale dans toutes les parties de l'espace.

L'électricité passe par des bars et fonctionne sur base de principe de la polarité. Par conséquent, la lumière s'allume ou éteint selon les éléments installés.

L'éclairage est spécifiquement simplifié avec les étagères LED qui sont disponibles dans trois types.

Le premier type d'étagère LED contient les petits projecteurs mouvables, idéaux pour l'éclairage direct.

Le deuxième type inclut un bar LED movable qui permet des réglages de lumière divers.

Le dernier type d'étagère LED contient les rayures LED intégrées pour une illumination homogène.



PLAQUES LED INSÉRÉES

Projecteur LED

Vue de dessus

STK.IPHL



Vue de dessous

STK.SH



Projecteur
mouvable

Projecteur mouvable

Projecteur — 3500 K, 6000 K

SPL



SPS



SP2S



Plaque insérée blanche acrylique pour projecteur.
369x369x10 mm

STK.IPHL 38,00 €

Projecteur support.
370x10x10 mm

STK.SH 10,00 €

Projecteur, petit — 1,5 w **SPS** 28,00 €

Projecteur, grand — 2 w **SPL** 35,00 €

Lot de 2 projecteurs — 3 w **SP2S** 48,00 €

STK.SH

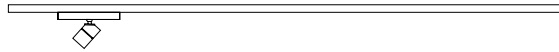

Bar movable pour éclairage LED

Vue de dessus

STK.IPHL

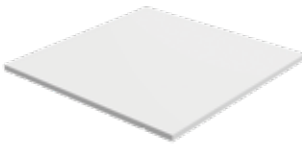

Vue de dessous

STK.LS



STK.LS
Bar movable LED

STK.LS



Plaque insérée blanche acrylique pour bar LED.
369x369x10 mm

STK.IPHL 38,00 €

Bar movable LED.
370x10x10 mm

STK.LS 34,00 €

Rayures LED

Vue de dessus

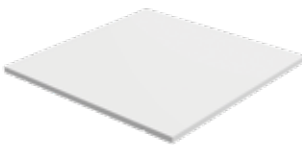

Vue de dessous

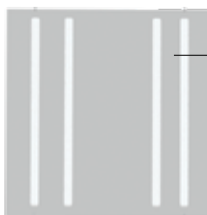

Rayures LED

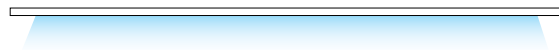

Plaque insérée blanche acrylique avec rayures
LED intégrées.

369x369x10 mm

STK.IPLL 102,00 €

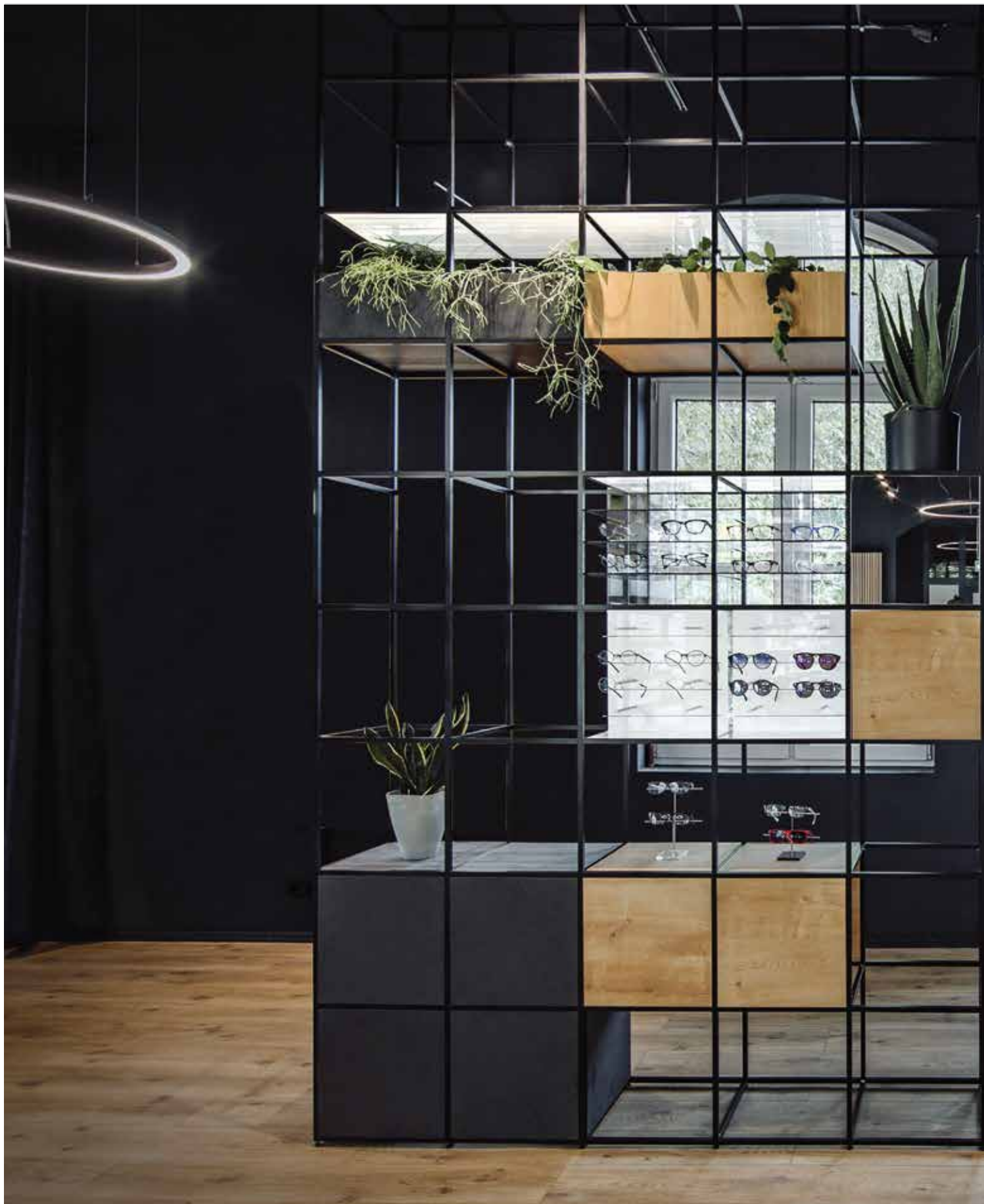



ÉTAGÈRES ET PLAQUES LATÉRALES

PLAQUE D'INSERTION

Installée dans la construction

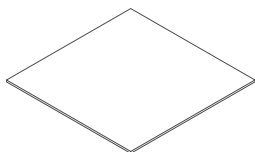

Acrylique blanc, noir
369x369x5 mm
STK.IP.A5

32,00 €

MDF blanc, noir, gris, chêne
369x369x8 mm
STK.IP.M8

23,00 €

PLAQUE DE COUVERTURE

Installée dans la construction

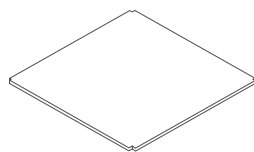

Acrylique blanc, noir
385x400x5 mm
STK.CP.A5

32,00 €

MDF blanc, noir, gris, chêne
385x400x8 mm
STK.CP.M8

23,00 €

Plaquage décor bois blanc, noir, chêne
385x400x19 mm
STK.CP.M8

22,00 €

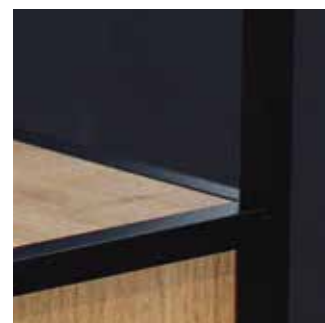

PLAQUE SUPÉRIEURE

Installée sur la construction

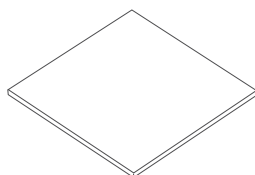

Acrylique blanc, noir
400x400x5 mm **STK.A5.1**
785x400x5 mm **STK.A5.2**
1170x400x5 mm **STK.A5.3**

32,00 €

61,00 €

89,00 €

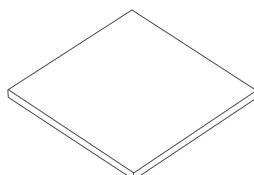

MDF blanc, noir, gris, chêne
400x400x8 mm **STK.M8.1**
785x400x8 mm **STK.M8.2**
1170x400x8 mm **STK.M8.3**

23,00 €

42,00 €

59,00 €

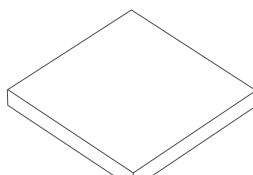

Plaquage décor bois blanc, noir, chêne
400x400x19 mm **STK.DT19.1**
785x400x19 mm **STK.DT19.2**
1170x400x19 mm **STK.DT19.3**

22,00 €

32,00 €

42,00 €



PLAQUE LATÉRALE

Installée dans la construction

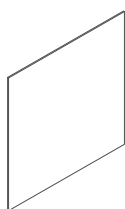

Acrylique blanc, noir
369x369x3 mm
STK.SP.A3

25,00 €

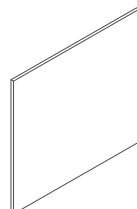

MDF blanc, noir, gris, chêne
385x400x8 mm
STK.SP.M8

24,00 €

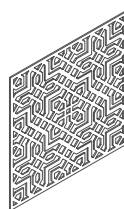

Décoration personnalisée
sur l'acrylique
385x400x3 mm
STK.D.P

52,00 €



Plaque publicitaire
acrylique transparent
385x400x3 mm
STK.AP

52,00 €



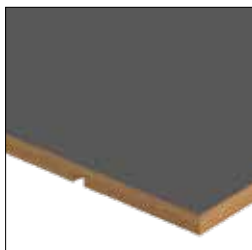
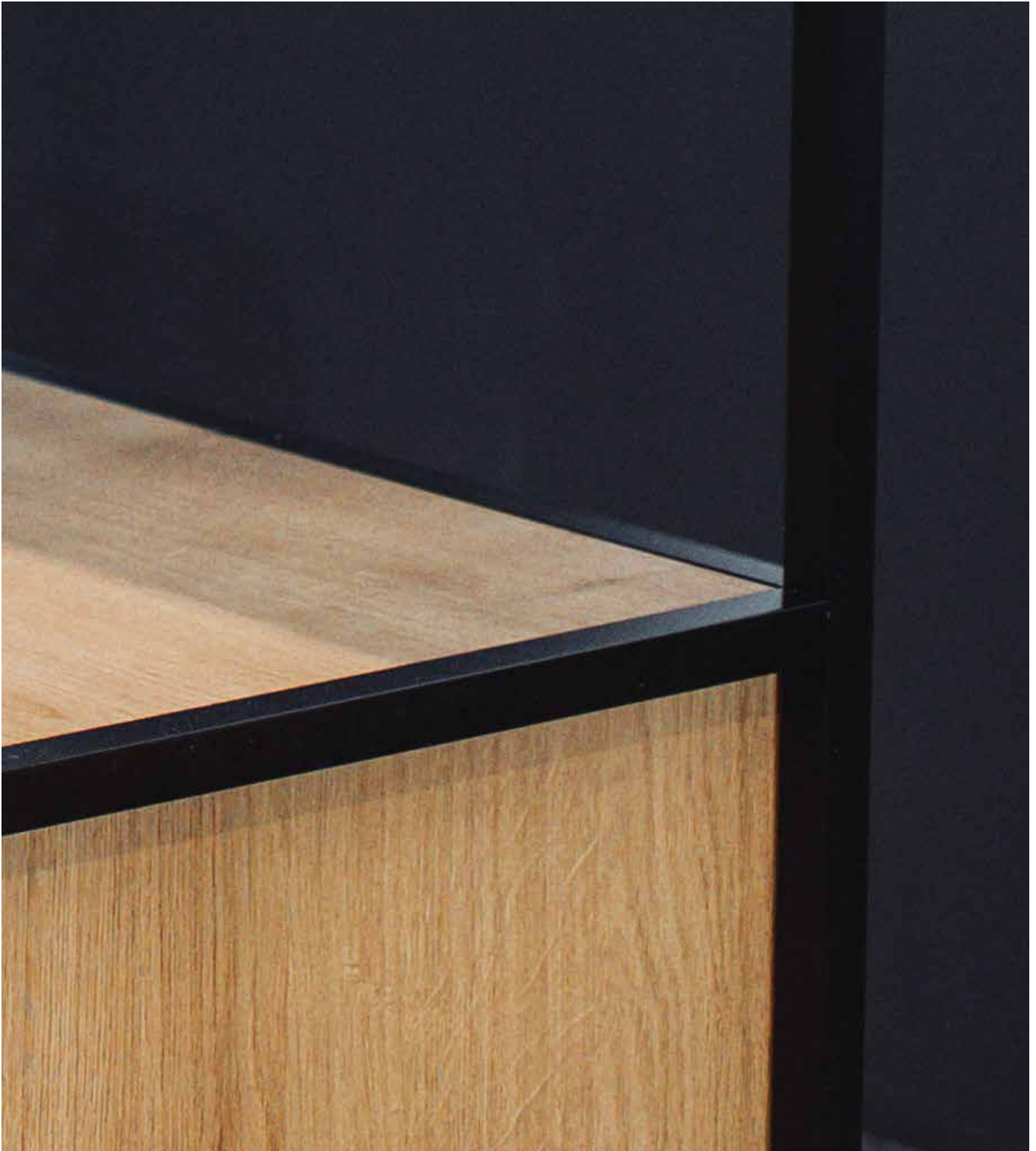

AUCUN OUTIL NÉCESSAIRE

Les plaques sont simplement insérées dans la structure.
Chaque plaque est reposée sur des petites vis.

ENSEMBLES ÉTAGÈRES ET PLACARDS

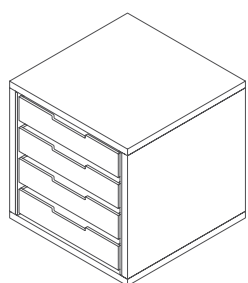
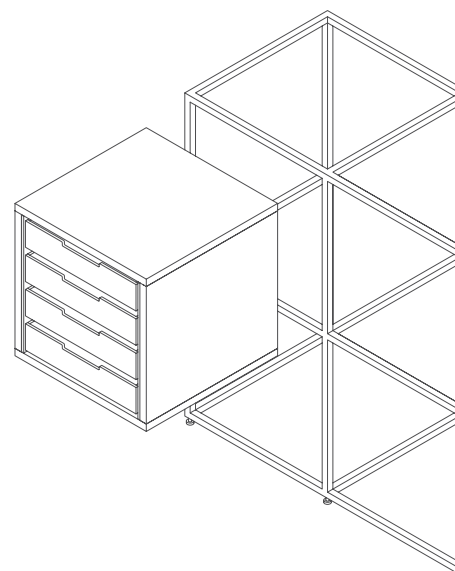

Construction MDF de 18 mm.
4 plateaux acryliques.
369x369x400 mm / 48 Ø
STK.WBT4 **340,00 €**

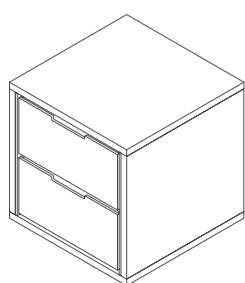

Construction MDF de 18 mm.
2 tiroirs en acrylique.
369x369x400 mm
STK.WBD2 **330,00 €**

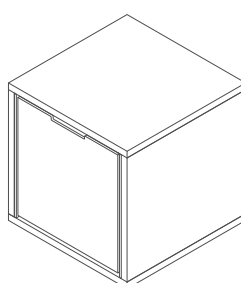

Construction MDF de 18 mm.
1 tiroir en acrylique.
369x369x400 mm
STK.WBD1 **280,00 €**

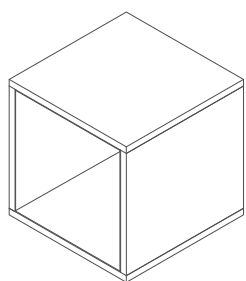

Construction MDF de 18 mm.
Boîte.
369x369x400 mm
STK.WB **145,00 €**

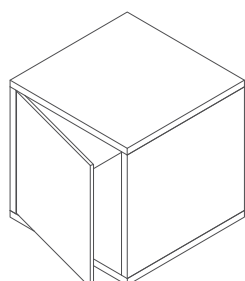

Construction MDF de 18 mm.
Boîte avec portes.
369x369x400 mm
STK.WBDO **205,00 €**



Detail

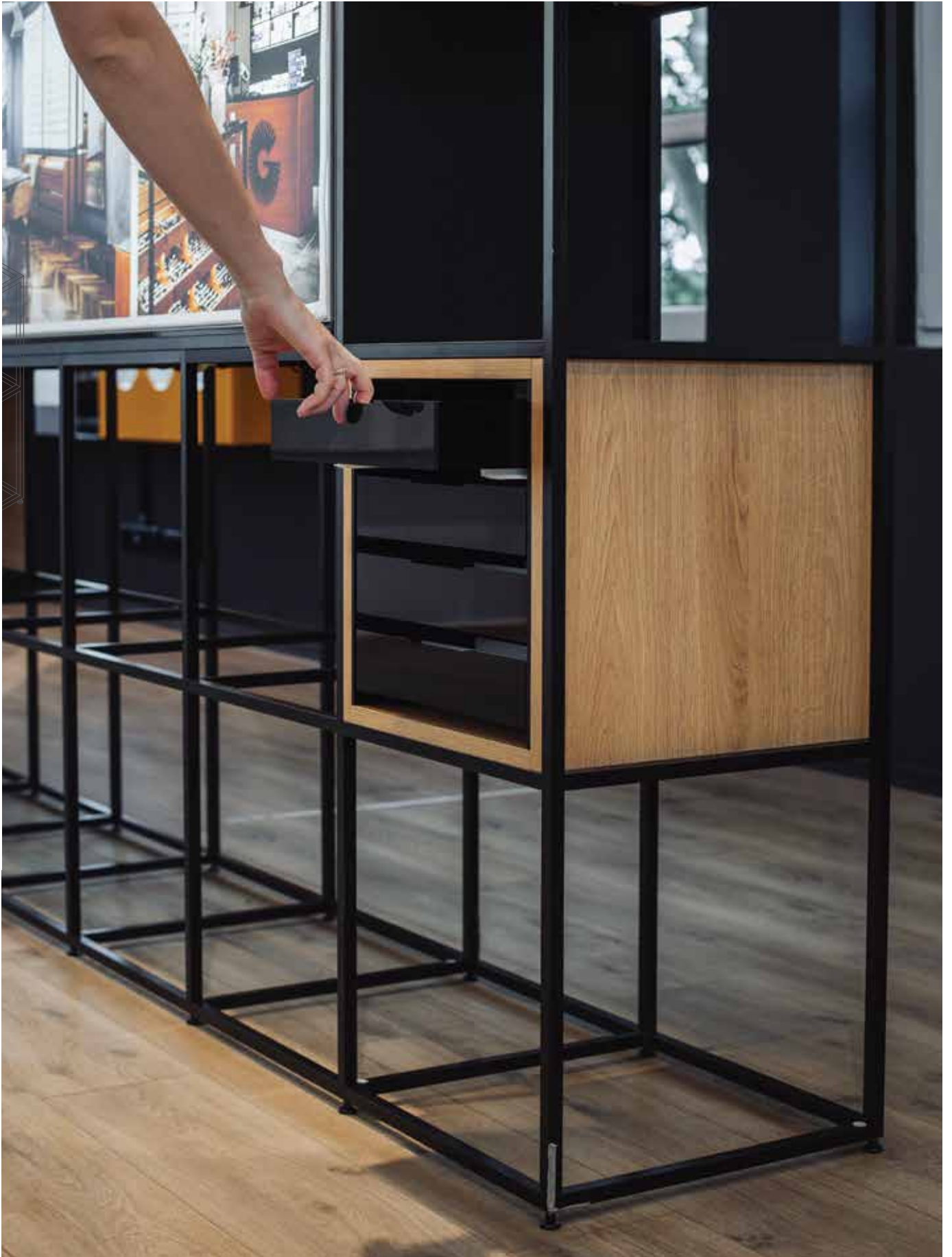

ASSORTIMENTS DES ÉTAGÈRES INSÉRÉES

Cet assortiment de tiroir doit être combié avec la plaque insérée ou la plaque de haut au-dessus.

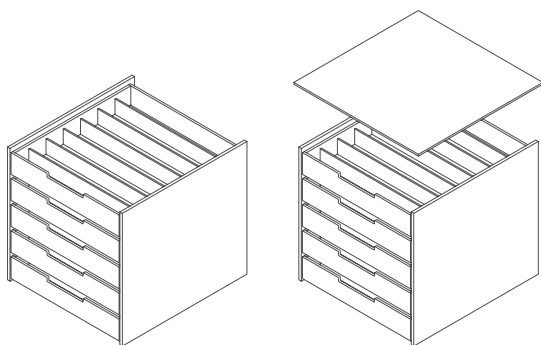

Construction acrylique 5 mm.
5 tiroirs en acrylique.
369x369x400 mm / 60 Ø

STK.D5 449,00 €

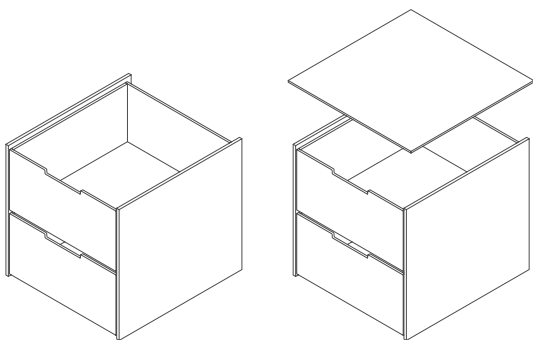

Construction acrylique 5 mm.
2 tiroirs en acrylique.
369x369x400 mm / 50 Ø

STK.D2 305,00 €

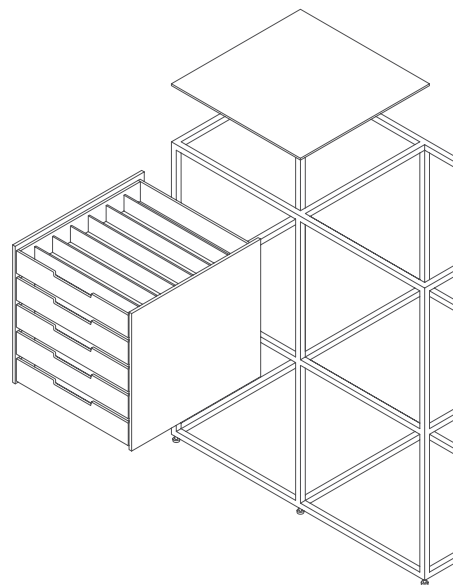



ELEMENTS INSERES ET ACCESSOIRES

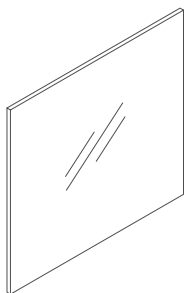

Miroir latéral.
369x369x10 mm
STK.SPM

85,00 €

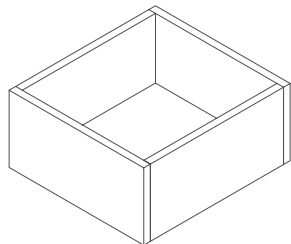

Boîte décorative (multifonctionnelle;
plantes etc.)
369x180x400 mm
STK.WBL

98,00 €

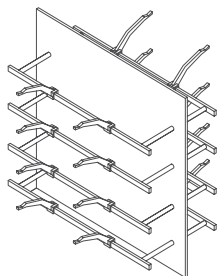

Plaque rotative blanche acrylique avec
bars Clear Look et fonction rotation
auto stop. Cette fonction n'est pas di-
ponible pour les vitrines.

STK.CL16 / 2 faces 160,00 €
369x369x370 mm / 16 ⌀

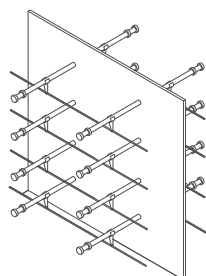

Plaque rotative blanche acrylique avec
système Multi Pin et fonction rotation auto
stop. Cette fonction n'est pas disponible
pour les vitrines.

STK.MP16 / 2 faces 160,00 €
369x369x370 mm / 16 ⌀



**FONCTION
ROTATION
AUTO STOP**

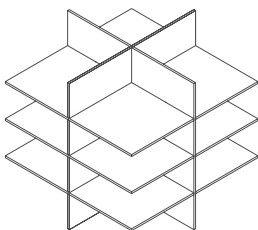

Etagères croisées.
5 mm acrylique transparent/bord noir.
369x369x370 mm / 12 ⌀
STK.CS 160,00 €



Detail

















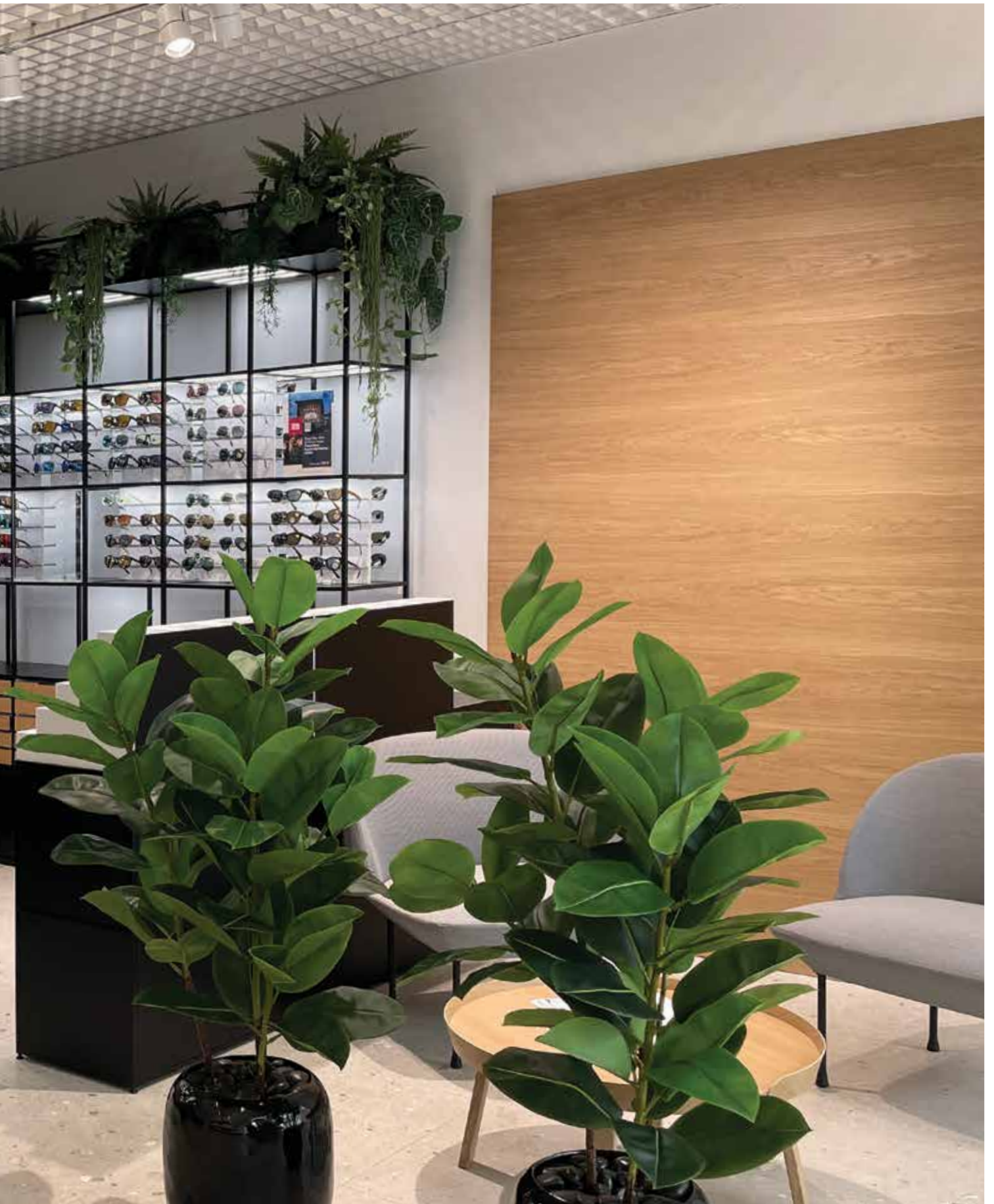









PRÉSENTOIRS AVEC COLONNES

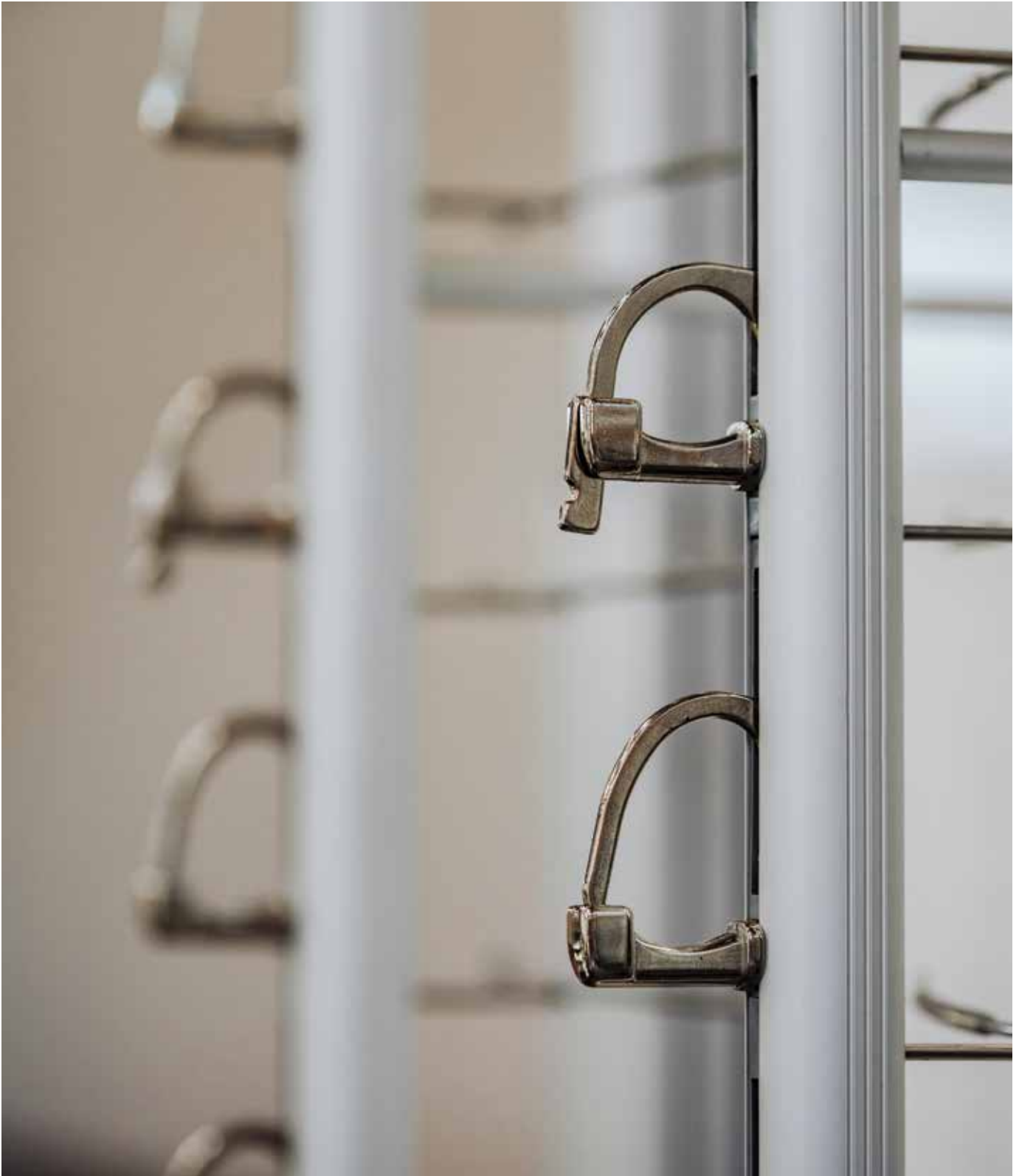

PRÉSENTOIRS AVEC COLONNES

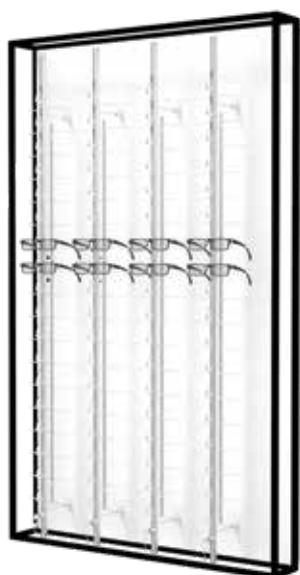

CONSTRUCTION

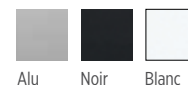

PANNEAU



Acrylique - blanc mat

DÉCOR DE COLONNE

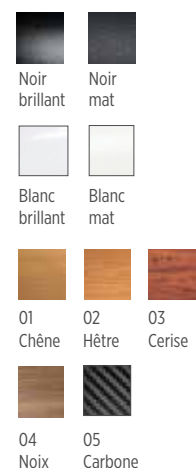

Plaques tournantes

Présentoir avec colonnes

Construction murale, revêtement en poudre d'aluminium - noir.
Plaque acrylique blanche avec 4 colonnes avec LED blanc.
930x1530x230 mm / 72

verrouillable	STK.WP.4.L	1.580,00 €
non-verrouillable	STK.WP.4.O	1.320,00 €

Présentoir avec colonnes

Construction autonome, revêtement en poudre d'aluminium - noir.
2 plaques acryliques rotatives avec 8 colonnes.
930x1530x400 mm / 144

verrouillable	STK.WP.8.R.L	2.420,00 €
non-verrouillable	STK.WP.8.R.O	1.880,00 €

Placard dans un décor / 3 tiroirs avec poignées / entrées incluses.
STK.FB3.90 930x565x400 mm **849,00 €**

Boîte LED publicité dans décor / logo personnalisé.
STK.P.A.90 930x235x400 mm **190,00 €**



A.RR.LH3 18,00 €
Rappel de marque ovale,
72x58 mm
A.LH3.STC 5,30 €
Logo autocollant, imprimé
personnalisé, 72x58 mm



A.RR.LH4 18,00 €
Rappel de marque rectangu-
laire et magnétique.
A.LH4.STC 4,20 €
Carte magnétique avec logo.



A.RR.ADP 13,00 €
Adaptateur pour petites
lunettes / 20 pièces.

PRÉSENTOIRS AVEC ÉTAGÈRES



PRÉSENTOIRS AVEC ÉTAGÈRES



CONSTRUCTION

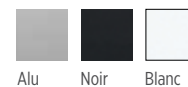

PANNEAU



Acrylique - blanc mat

Présentoirs avec étagères

Panneau - acrylique blanc mat.
Construction, revêtement en poudre d'aluminium - noir
7 LED étagères / acrylique blanc*
5 supports logo blancs avec imprimé inclus.

930x1530x320 mm **STK.S.7** **1.580,00€**

Présentoirs avec étagères

Panneau - acrylique blanc mat.
Construction, revêtement en poudre d'aluminium - noir
10 LED étagères / acrylique blanc*
5 supports logo blancs avec imprimé inclus.

930x1530x320 mm **STK.S.10** **1.880,00€**



Porte-logo acrylique /168x100 mm
Acrylique blanc / impression incluse.
STK.MO.L.L.H **15,00 €**



Les étagères peuvent avoir une base magnétique. Combinez les étagères magnétiques avec les supports magnétiques pour les lunettes afin de doubler la capacité de présentoir.

Supports magnétiques pour les lunettes.

Acrylique transparent
A.S.MGH1 **11,00€**
Aluminium
A.S.MGH2 **11,00€**





ÉTAGÈRES MOSAIC



SYSTÈME MOSAIC

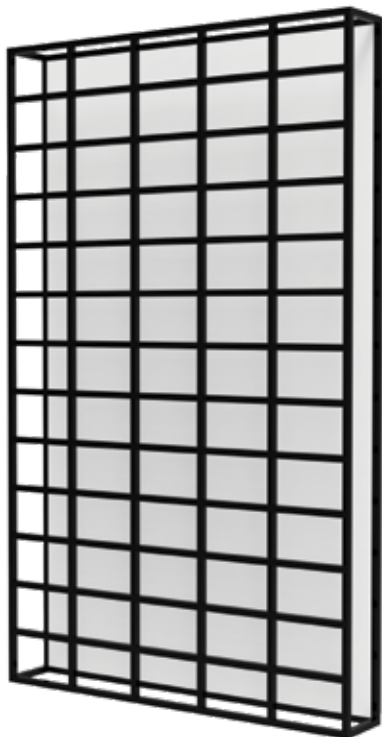

Plaque arrière en acrylique blanc mat.
Construction en aluminium.
STK.MOS.L 930x1530x320 mm **590,00 €**



Toile LED blanc comme plaque arrière.
Construction en aluminium.
STK.MOS.C 930x1530x320 mm **1.490,00 €**

Le système contient une plaque arrière (acrylique - blanc mat ou LED toile) et une structure en aluminium. La structure contient 65 compartiments pour les étagères et les accessoires divers. Le système est électrifié et l'agencement est personnalisable.

CONSTRUCTION

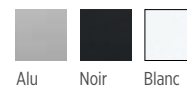

PANNEAU



Acrylique - blanc mat



Toile LED (imprimé sur demande)

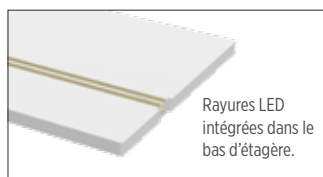

Rayures LED
intégrées dans le
bas d'étagère.

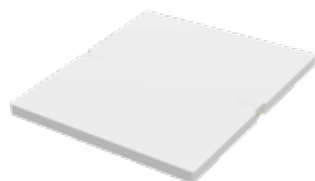

Etagère LED, acrylique blanc mat.
STK.MO.L.S 170x200 mm **31,00 €**

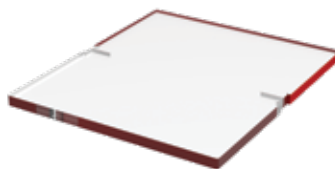

Etagère en acrylique transparent, autres couleurs disponibles.
STK.MO.C.S 170x200 mm **16,00 €**

Toile LED disponible avec imprimé sur demande.



PRÉSENTOIRS MOSAIC



Support logo.
Acrylique blanc / imprimé inclus.
168x100 mm
STK.MO.L.L.H 15,00 €

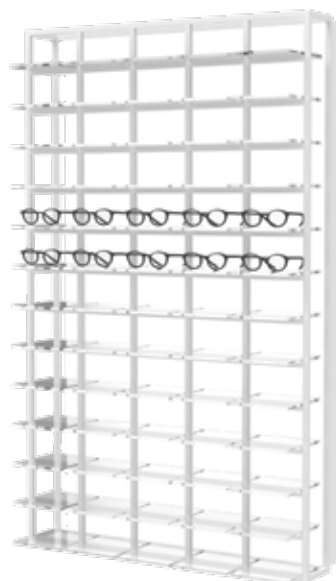

Support logo.
Acrylique transparent / imprimé inclus.
168x100 mm
STK.MO.C.L.H 15,00 €

Présentoir mural Mosaic

Plaque acrylique blanche mat / construction en aluminium avec revêtement en poudre noir.
65 LED étagères / acrylique blanc / 65 ∅
MOS1 930x1530x320 mm 2.605,00 €

Présentoir mural Mosaic

Plaque toile LED / construction en aluminium avec revêtement en poudre blanc.
65 étagères / acrylique transparent / 65 ∅
MOS2 930x1530x320 mm 2.530,00 €



Miroir acrylique.
STK.MO.M 38,00 €
168x30x217 mm



Support de tablette, tablette incluse.
Miroir acrylique.
STK.MO.CAM 1.190,00 €
170x330 mm



Plaque publicité LED avec dessins échangeables (vendu séparément), fixation magnétique.

STK.MO.L.A.2/1 180,00 €
168x30x217 mm
STK.MO.L.A.3/2 260,00 €
366x30x330 mm

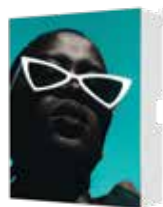

Plaque publicité, dessins échangeables (vendu séparément), fixation magnétique.

STK.MO.C.A.2/1 130,00 €
168x30x217 mm
STK.MO.C.A.3/2 180,00 €
366x30x330 mm

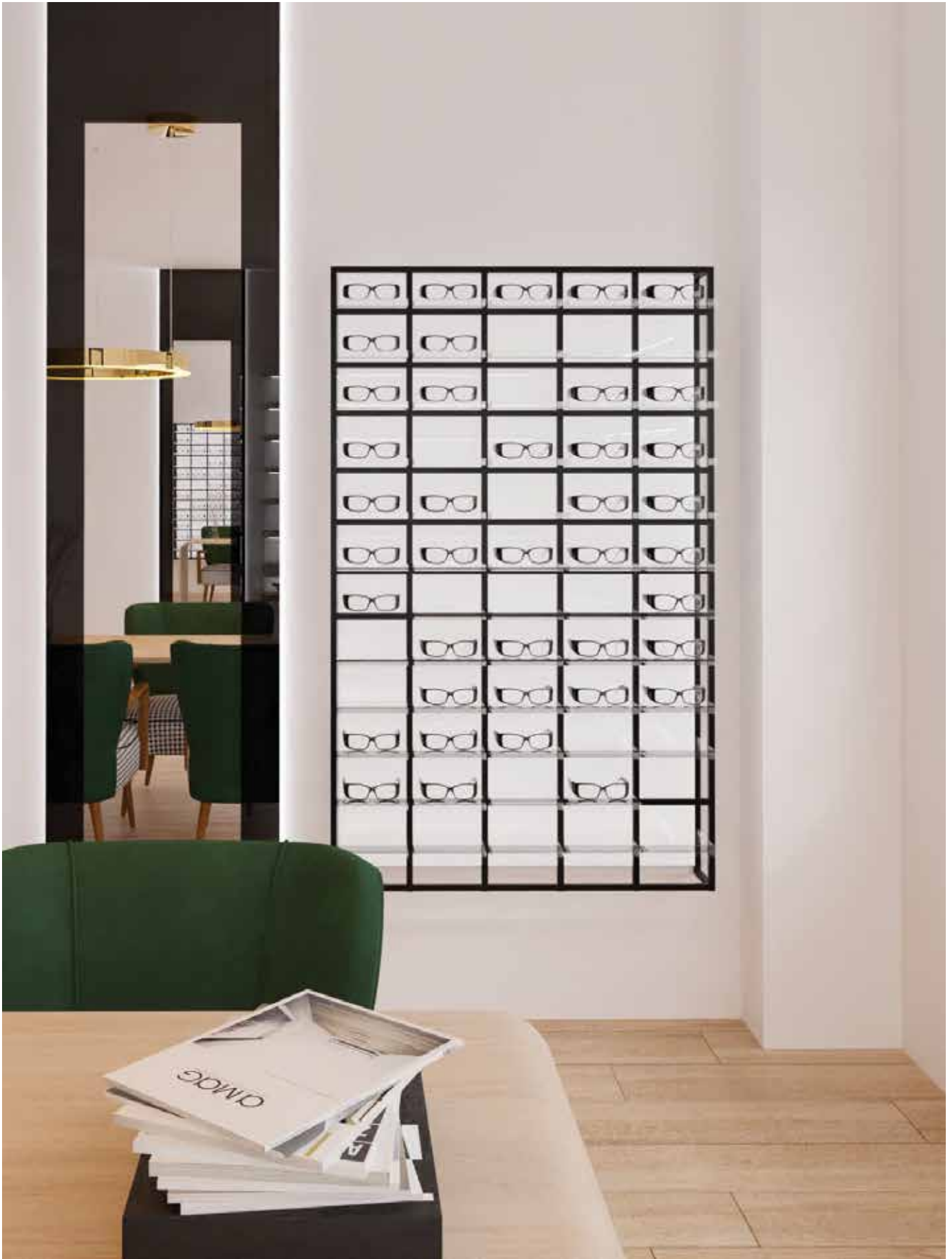

PRÉSENTOIRS CLEAR LOOK

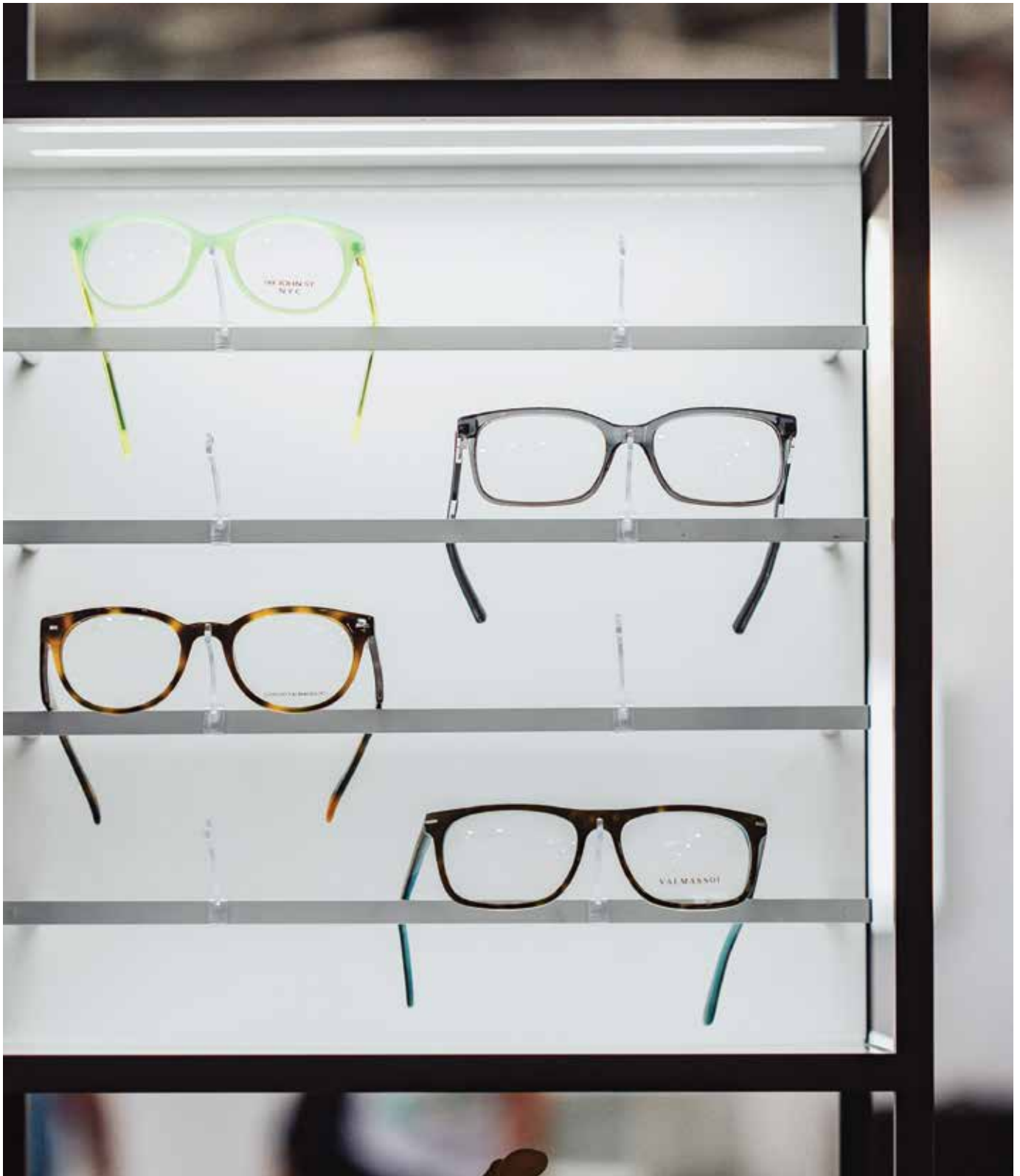

PRÉSENTOIRS CLEAR LOOK

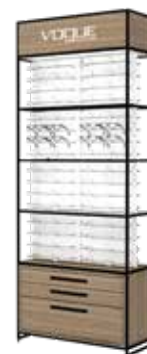

 Plaques tournantes

Présentoir mural Clear Look LED

Construction murale, revêtement en poudre d'aluminium – noir.
Plaque acrylique blanche / 15 rails avec rayures LED blanc / 75 \odot
Les porte-logos sont vendus séparément.

STK.WP.CL.15 930x1530x335 mm **1.595,00 €**

Présentoir Clear Look LED

Construction autonome, revêtement en poudre d'aluminium – noir.
4 plaques insérées LED acryliques / rayures LED blanc intégrées.
8 plaques acryliques rotatives / 64 rails / 128 \odot

STK.WP.CL16.R 930x1530x400 mm **2.193,00 €**

Placard dans un décor / 3 tiroirs avec poignées / entrées incluses.

STK.FB3.90 930x565x400 mm **849,00 €**

Boîte LED publicité dans décor / logo personnalisé.

STK.P.A.90 930x235x400 mm **190,00 €**



Porte-lunettes verrouillable.

A.CL.SL **16,00 €**

Clé magnétique.

A.SL.MK **13,00 €**



Miroir coulissant en acrylique.

A.CL.M 140x240 mm **18,00 €**



Support logo / graphiques échangeables.

A.CL.LH1 140x80 mm **7,40 €**

PRÉSENTOIRS MULTI PIN



PRÉSENTOIRS MULTI PIN

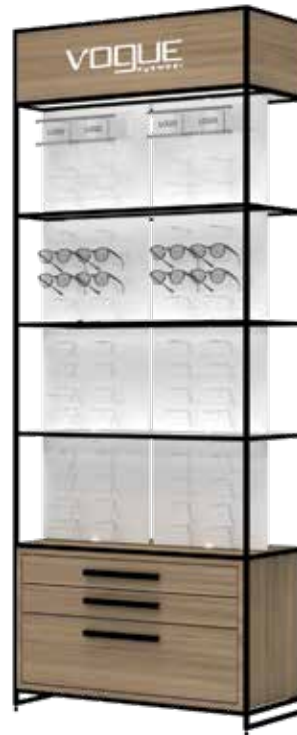
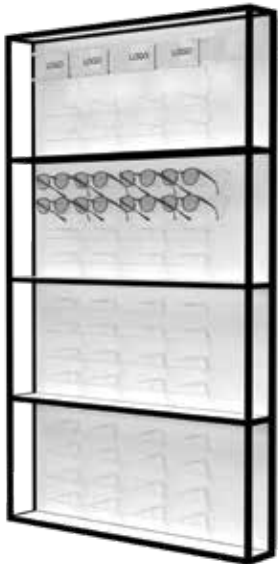

 Plaques tournantes

Présentoir mural Multi Pin LED

Construction murale, revêtement en poudre d'aluminium – noir.
4 plaques insérées LED acryliques / rayures LED blanc intégrées.
4 plaques en acrylique blanc / 64 épingles / 64 
Les porte-logos sont vendus séparément.

STK.WP.MP.16 930x1530x330 mm **1.575,00 €**

Présentoir Multi Pin LED

Construction autonome, revêtement en poudre d'aluminium – noir.
4 plaques insérées LED acryliques / rayures LED blanc intégrées.
8 plaques acryliques rotatives / 128 épingles / 128 
Les porte-logos sont vendus séparément.

STK.WP.MP.16.R 930x1530x400 mm **2.153,00 €**

Placard dans un décor / 3 tiroirs avec poignées / entrées incluses.
STK.FB3.90 930x565x400 mm **849,00 €**

Boîte LED publicité dans décor / logo personnalisé.
STK.P.A.90 930x235x400 mm **190,00 €**

ÉLÉMENTS PUBLICITAIRES ET ARMOIRES

CONSTRUCTION



Alu Noir Blanc

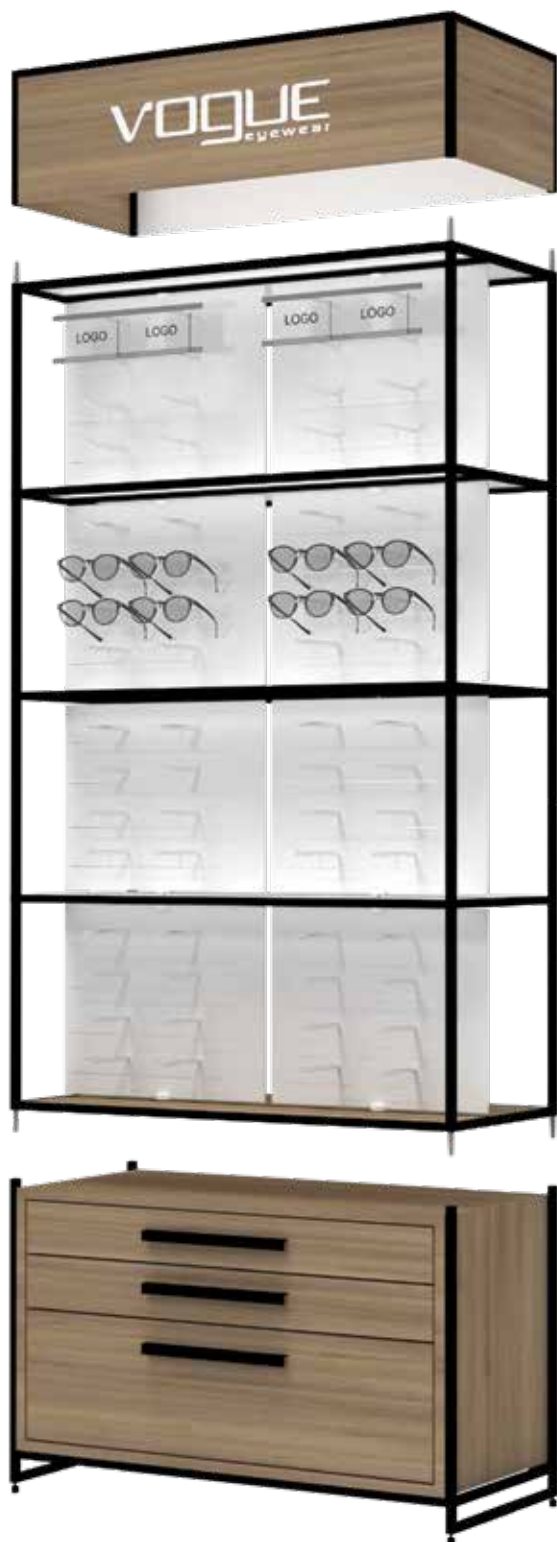

Combinaisons diverses de présentoir disponibles.

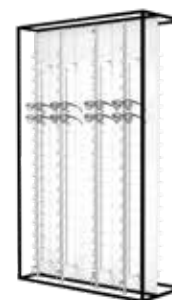

🔄 Plaques tournantes

ÉLÉMENTS PUBLICITAIRES

Boîte publicité LED



La boîte publicité LED est montée sur les présentoirs muraux.



Boîte publicité LED décor / découpe marque personnalisée. Pour présentoirs autonomes et muraux.

Boîte LED pour présentoir autonomes.
STK.FP.A.90 190,00€
 930x235x400 mm

Boîte LED pour présentoirs muraux.
STK.WP.A.90 190,00€
 930x235x150 mm

ARMOIRES

Armoires pour présentoirs muraux



Armoire autonome dans un décor / 3 ou 4 tiroirs avec poignées / entrées incluses.

930x505x400 mm
 2 tiroirs **STK.B2.90 749,00€**
 3 tiroirs **STK.B3.90 849,00€**
 4 tiroirs **STK.B4.90 949,00€**

Armoires pour présentoirs autonomes



Les placards sont montés sous les présentoirs muraux.

Armoire autonome dans un décor / 3 ou 4 tiroirs avec poignées / entrées incluses.

930x505x400 mm
 2 tiroirs **STK.FB2.90 749,00€**
 3 tiroirs **STK.FB3.90 849,00€**
 4 tiroirs **STK.FB4.90 949,00€**





PRÉSENTOIRS POUR VITRINES

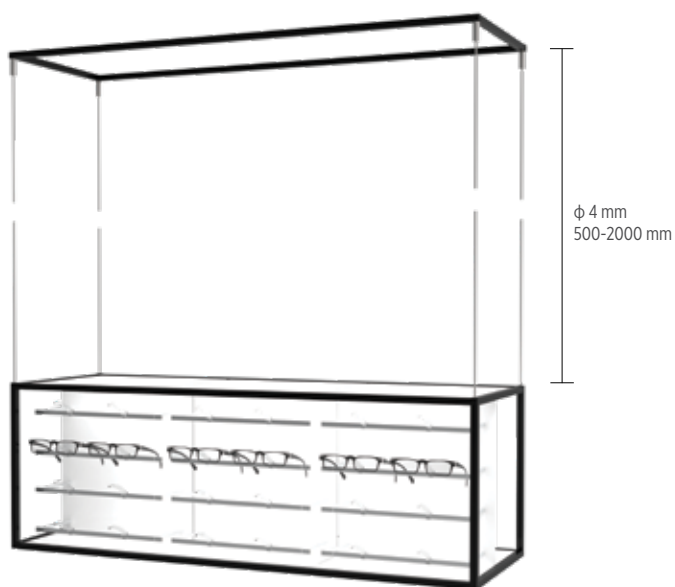

Présentoir pour vitrine Clear Look LED

Construction LED avec kit de montage au plafond, revêtement en poudre d'aluminium – noir.

3 plaques insérées acryliques blanches / rayures LED intégrées

3 plaques insérées au-dessous acryliques

3 plaques acryliques blanches mates / 24 rails / 48 ∅

STK.HS.CL.24 1200x400x400 mm **1.155,00 €**

Présentoir pour vitrine Multi Pin LED

Construction LED avec kit de montage au plafond, revêtement en poudre d'aluminium – noir.

2 plaques insérées acryliques blanches / rayures LED intégrées

2 plaques insérées au-dessous acryliques

2 plaques acryliques blanches mates / 32 épingles / 32 ∅

STK.HS.MP.32 800x400x400 mm **828,00 €**

Options de présentation diverses.

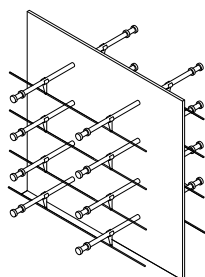
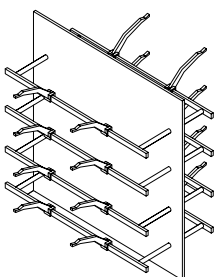

Plaque rotative blanche acrylique avec bars Clear Look.

STK.CL16 / 2 faces **160,00 €**
369x369x370 mm / 16 ∅

Plaque rotative blanche acrylique avec système Multi Pin.

STK.MP16 / 2 faces **160,00 €**
369x369x370 mm / 16 ∅

Installation simple des plaques acryliques.

Kit de montage au plafond.

STK.HS **110,00 €**



ÎLOT PRÉSENTOIRS ET ARMOIRES



Îlot présentoir

Construction aluminium revêtement en poudre noir.
9 étagères avec éclairage LED.
6 tiroirs en acrylique noir (en option dans le décor).
900x1150x785 mm

Avec éclairage LED	STKE.PK1	2.759,00 €
Sans éclairage LED	STK.PK1	2.119,00 €

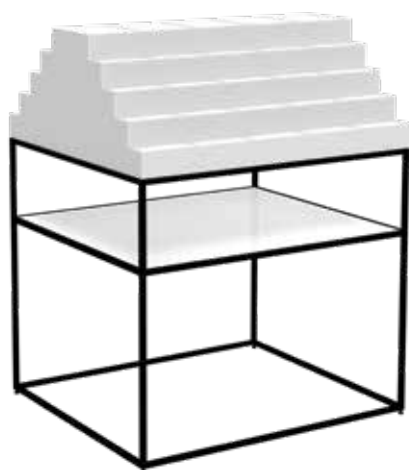

Îlot présentoir

Construction aluminium revêtement en poudre noir.
9 étagères avec éclairage LED.
1 grande étagère en acrylique (en option dans le décor).
900x1150x785 mm

Avec éclairage LED	STKE.PK2	1.839,00 €
Sans éclairage LED	STK.PK2	1.119,00 €



Îlot présentoir

Construction aluminium revêtement en poudre noir.
9 étagères (LED) en acrylique.
10 tiroirs en décor.
400x1150x785 mm

Avec éclairage LED	STKE.PK3	2.137,00 €
Sans éclairage LED	STK.PK3	1.698,00 €



Ilot présentoir

Construction aluminium revêtement en poudre noir.
8 supports pour lunettes verrouillables sur une plaque acrylique.
10 tiroirs en décor (en option en acrylique).

785x985x400 mm **STK.PK4** **1.507,00 €**



Placard de présentation îlot

Construction aluminium revêtement en poudre noir.
2 étagères croisées en acrylique transparent.
20 plateaux amovibles en acrylique blanc (en option en décor).
400x1555x785 mm

Avec éclairage LED **STKE.PV1** **3.113,00 €**
Sans éclairage LED **STK.PV1** **2.713,00 €**



Armoire sur roulettes

10 plateaux amovibles / 120 ∅

405x905x405 mm **STK.B10** **1.001,00 €**

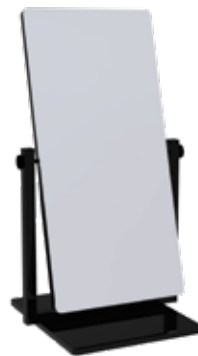

Miroir de table rotatif

Construction aluminium revêtement en poudre noir.

196x305x196 mm **A.M1** **206,00 €**

PROCEDE DE TRAVAIL

Dependant des besoin de votre projet, nous vous offrons des méthodes d'aménagement diverses. Avoir défini de méthode d'aménagement, le procédé de travail passe simplement du design à la production et l'assemblage final.

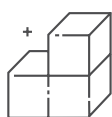

AMÉNAGEMENT

CONFIGURATION

Pour le système Struktura, le logiciel de design est simple – le configurateur inclut tous les éléments standards avec une option de personnalisation. Grâce à une interface facile à utiliser et les instructions incluses, vous pouvez facilement configurer une combinaison désirée.

EQUIPE DE DESIGN

Si vous avez besoin d'un concepteur ou un architecte, nous pouvons configurer une combinaison désirée pour vous. Vous simplement remplissez une questionnaire courte pour indentufuer vos besoins et préférences.

CONCEPTION SUR MESURE

Les fonctions et les applications du système Struktura grandissent et se développent chaque jour. Si vous avez besoin d'une pièce spécifique qui n'est pas incluse dans notre catalogue, nous offrons un design personnalisé sur demande. N'hésitez pas à nous contacter.

OSX/WINDOWS
.obj

Version configurateur gratuit sur demande sur
info@presenta-nova.hr

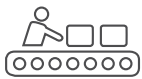

SPÉCIFICATIONS TECHNIQUES ET PRODUCTION

Le procédé de production est court, généralement entre 3 et 6 semaines. Nous nous réservons le droit de prolonger le délai de production en raison de circonstances imprévues.



LIVRAISON

En raison de simplicité de la construction, les coûts de transport sont bas et le temps de livraison est court.



INSTALLATION

Pour assembler Struktura, aucun outil est nécessaire, mais un tourne-vis micro et un marteau sont inclus pour les éléments insérés. Notre équipe de concepteurs et ingénieurs sont disponibles à tout moment pour vous aider l'installation.

SALLE D'EXPOSITION



Notre nouvelle salle d'exposition de 220 m2 est située à Mannheim, Allemagne, une heure de l'aéroport de Francfort. Situés dans un quartier branché, une ancienne zone industrielle, elle est entourée de plusieurs entreprises et salles de design populaires.

Commencez votre projet dans une atmosphère créative et inspirante.

Découvrez la variété de nos présentoirs et leurs caractéristiques uniques de première main.

Découvrez la variété des couleurs, textures et matériaux disponibles. Découvrez les solutions pour le sol et les murs.

Explorez la gamme de projets et d'études de cas ou utilisez le temps de visiter les opticiens locaux, les anciens clients pour une recommandation personnelle.



Presenta Nova GmbH
Industriestraße 35
D-68169 Mannheim
+49 621 7245 0040

Horaires d'ouvertures
Lundi - vendredi
09.00 - 17.00

info@presenta-nova.de
www.presenta-nova.com
@presenta.nova

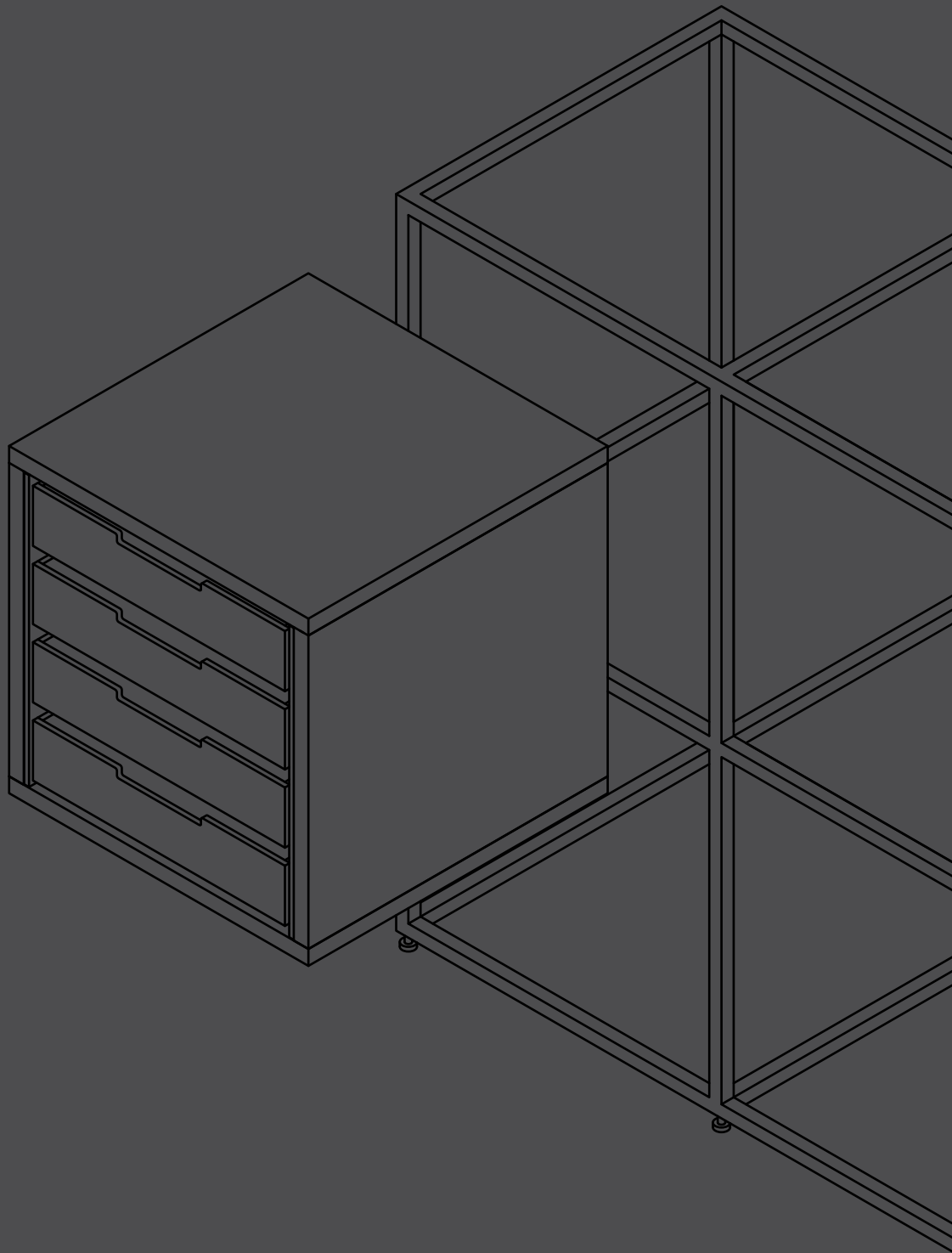

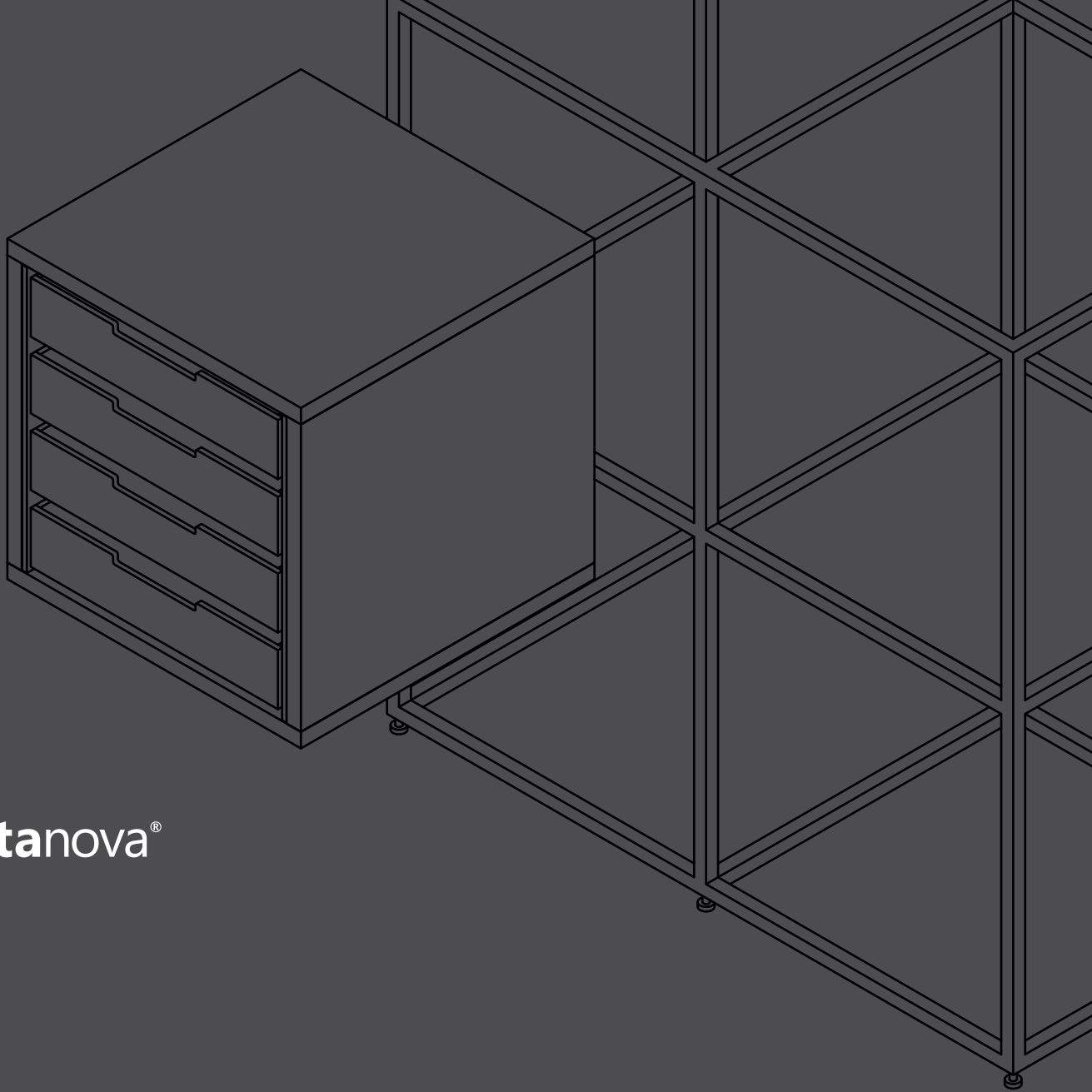

presentanova®

SALLE D'EXPOSITION
Presenta Nova GmbH
Industriestraße 17
D-68169
Mannheim
+49 621 7245 0040
info@presenta-nova.de

QG & PRODUCTION
Presenta Nova d.o.o.
Puzeva 7
HR-10020
Zagreb
+385 1 6524 048
info@presenta-nova.hr

www.presenta-nova.com